

JVC

EN INSTRUCTION MANUAL

CZ NÁVOD K POUŽITÍ

PL INSTRUKCJA OBSŁUGI

SK NÁVOD NA POUŽITIE

HU HASZNÁLATI UTASÍTÁS

RO MANUAL DE INSTRUCȚIUNI

BG РЪКОВОДСТВО ЗА ЕКСПЛОАТАЦИЯ



BLUETOOTH SPEAKER

XS-E643B

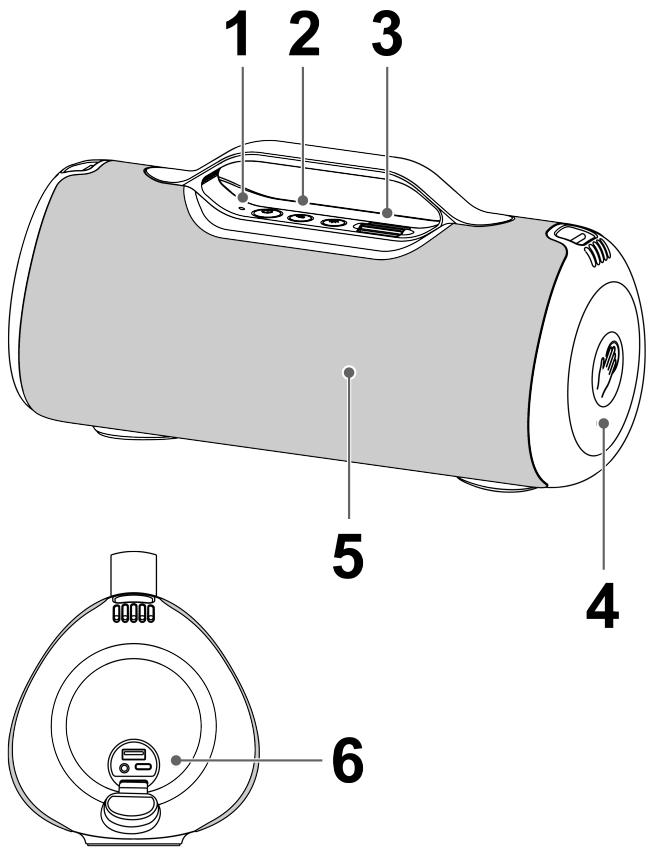

INTRODUCTION

Thank you for buying our product. Please read through these operating instructions, so you will know how to operate your equipment properly. After you finished reading the instructions manual, put it away in a safe place for future reference.

IMPORTANT SAFETY PRECAUTIONS

When using your Speaker, basic safety precautions should always be followed, including the following:

- Children should be supervised to ensure that they do not play with the device.
- Keep this Speaker and its accessories away from excessive heat.
- No sharp object should be subjected to the speaker/speaker-drivers as it may damage the speakers.
- Only use a soft cloth, no harsh abrasives or chemicals to clean, as it may damage the surface finishing.
- Keep away from dripping or splashed fluids.
- Ensure the speaker is waterproof by removing all the connected cables and the cap is tightly closed before exposing the speaker to liquid.
- **NEVER** expose the speaker to water while charging, as doing so may result in damage to the speaker or the power source.
- **NEVER** operate this speaker with a damaged cable or after it has malfunctioned or has been damaged in any manner.
- **NEVER** leave the speaker unattended while charging. If the speaker becomes hot, smokes, or gives off an odor during charging, terminate charging immediately.



TO AVOID DANGER OF SUFFOCATION, KEEP THE PLASTIC BAG AWAY FROM BABIES AND CHILDREN. DO NOT USE THIS BAG IN CRIBS, BEDS, CARRIAGES OR PLAYPENS. THIS BAG IS NOT A TOY.

PRODUCT OVERVIEW AND CONTROL BUTTONS

1. LED indicator

2. button

Long press to turn on/off the speaker.

Press 3 times to delete speaker's Bluetooth connection history information.

button

Press to perform TWS connection.

Long press to disconnect Bluetooth device.

button

Press to switch LED light mode (10 different LED lights modes).

Long press to turn off/on LED light.

3. Volume control

4. Touch control area

5. LED light

6. USB port / AUX in / USB-C™ charging port

USB Type-C™ and USB-C™ are trademarks of USB Implementers Forum.

TOUCH CONTROL

- Short tap 1 time > Pause/Play music; Pick up/hang up call; Mute/Unmute under AUX mode.
- Short tap 2 times > Next song.
- Short tap 3 times > Previous song.
- Long tap 2s: > Reject call.
- Long tap 4s > Switch EQ mode (3 different EQ modes).

NOTE: When a phone or other smartphone is connected to the speaker, follow the steps above to make hands-free calls.

CHARGING

Before first-time use, fully charge the built-in battery. The charger is not included in the package, please charge the speaker via a standard 5 V / 2 A charger or via a PC. The LED indicator will glow red during charging. The LED indicator turns off when the speaker is fully charged.

NOTE: The LED indicator will flash when the battery is low.

IMPORTANT: Please make a complete charge every three months to avoid shortening the battery lifespan.

BLUETOOTH

- Long press the  button to turn on the speaker. The LED indicator will flash blue and hear a tone. The speaker is in pairing mode.
- Activate Bluetooth of mobile phone and search for device name “**XS-E643B**” then connect it. If the pairing is successful, the LED indicator will be solid blue.

NOTE: The speaker will automatically shut down after 10 minutes in pairing mode if no devices are paired. When the volume reaches the maximum level, you will hear a “Beep” sound.

Disconnecting the paired mobile phone

- Long press the  button to disconnect the current device.
The LED indicator will flash blue and the speaker will be in pairing mode.

TWS (TRUE WIRELESS STEREO)

The TWS technology enables you to use two speakers pairing via Bluetooth to create a wireless dual-channel system to deliver true stereo sound effect.

- Turn on both speakers. Make sure both speakers are without any Bluetooth connection.
- Press the  button on one of the speakers, the second speaker will connect automatically.
- The first speaker LED indicator flashes blue and the LED indicator of the second one keeps solid blue, which means both speakers are connected successfully.
- Pair your mobile phone with the first speaker, the LED indicator of both speakers will be solid blue.

Disconnect the TWS connection

Press the  button on one of the speakers to disconnect the TWS pairing.

USB

Insert USB drive into the speaker. The speaker will play the stored music automatically.

NOTE: The speaker supports USB drives (FAT32 / exFAT) with up to 128 GB of memory.

The speaker supports MP3 / WAV audio formats.

Do not use any USB extension cable for connecting the USB drive.

The LED indicator will be solid green after connection and during playback.

The external devices can be charged via this USB port (5V / 1A).

AUX IN

The speaker automatically switches to AUX IN mode when you connect your device with the audio cable (included). When using an external device, all functions can only be controlled by the external device.

NOTE: The LED indicator will be solid green after connection and during playback.

SPECIFICATION

BT Version	5.3
BT profiles	A2DP1.2 / AVRCP1.4 HFP1.6 / HSP1.2
BT connecting range	10 meters
BT Frequency	2402 - 2480 MHz
EIRP	-1,16 dBm
DC input voltage/current	5V / 2A
Battery type	Lithium-ion (3,7V / 10800mAh)
Battery Charging Time approx.	6 hours
Battery Playback Time	15 hours (50 % Volume)
Signal-to-noise ratio	> 70 dB
Frequency response	70 Hz - 20 kHz
Rated Power	60 W (RMS)
IP code	IPX5
Dimensions	336 x 146 x 172 mm
Weight	2650 ± 50 g

Package Contents: Portable Bluetooth speaker, Charging cable, Audio cable, User manual

We reserve the right to change technical specifications.

WARRANTY

The capacity of the product battery decreases over time. Decreasing of battery capacity occurs during normal use of the appliance and is considered usual wear and tear of the appliance. Decreasing battery capacity is not a defect of the appliance.

Disposal of old Electrical & Electronic Equipment (Applicable in the European Union and other European countries with separate collection systems)



This symbol on the product or on its packaging indicates that this product shall not be treated as household waste. Instead it shall be handed over to the applicable collection point for the recycling of electrical and electronic equipment. By ensuring this product is disposed of correctly, you will help prevent potential negative consequences for the environment and human health, which could otherwise be caused by inappropriate waste handling of this product. The recycling of materials will help to conserve natural resources. For more detailed information about recycling of this product, please contact your local Civic Office, your household waste disposal service or the shop where you purchased the product.

Hereby, ETA a.s. declares that the radio equipment type XS-E643B is in compliance with Directive 2014/53/EU. The full text of the EU declaration of conformity is available at the following internet address: www.JVCAUDIO.cz/doc

The Bluetooth® word mark and logo are registered trademark owned by Bluetooth SIG, Inc. and any use of such marks Shenzhen Trendwoo Tech. Co.,Ltd., is under license. Other trademarks and trade names are those of their respective owners

ÚVOD

Děkujeme vám za zakoupení tohoto výrobku. Přečtěte si prosím tento návod k použití, abyste se dozvěděli, jak správně s přístrojem zacházet. Po přečtení návodu k použití jej uložte na bezpečné místo k možnému pozdějšímu využití.

DŮLEŽITÉ BEZPEČNOSTNÍ POKYNY

Při používání reproduktoru s funkcí Bluetooth je třeba vždy dodržovat základní bezpečnostní pokyny, včetně následujících:

- Děti by měly být pod dohledem, aby bylo zajištěno, že si se zařízením nebudou hrát.
- Chraňte reproduktor a jeho příslušenství před nadměrným teplem.
- Reproduktory / budiče reproduktorů by neměly být vystaveny žádným ostrým předmětům, protože by mohlo dojít k jejich poškození.
- K čištění používejte pouze měkký hadřík, nikoliv hrubé abrazivní prostředky nebo chemické přípravky, protože mohou poškodit povrchovou úpravu.
- Než reproduktor vystavíte tekutině, ujistěte se, že je vodotěsný, a to odpojením všech připojených kabelů a pečlivým uzavřením krytky konektorů.
- **NIKDY** nedovolte, aby se reproduktor dostal do kontaktu s vodou během nabíjení. Mohlo by dojít k poškození reproduktoru nebo zdroje napájení.
- **NIKDY** nepoužívejte reproduktor s poškozeným kabelem nebo poté, co kabel přestane být funkční nebo byl jakýmkoli způsobem poškozen.
- **NIKDY** nenechávejte reproduktor během nabíjení bez dozoru. Pokud se reproduktor během nabíjení zahřívá, kouří se z něj nebo vydává zápach, okamžitě nabíjení ukončete.



NEBEZPEČÍ UDUŠENÍ. SÁČEK ODKLÁDEJTE MIMO DOSAH DĚTÍ. SÁČEK NENÍ NA HRANÍ. NEPOUŽÍVEJTE TENTO SÁČEK V KOLÉBKÁCH, POSTÝLKÁCH, KOČÁRCÍCH NEBO DĚTSKÝCH OHRÁDKÁCH.

VYOBRAZENÍ VÝROBKU A OVLÁDACÍ TLAČÍTKA

1. LED kontrolka

2. Tlačítko

Dlouhým stisknutím zapnete / vypnete reproduktor.
Stiskněte 3x pro vymazání historie Bluetooth připojení.

Tlačítko

Stisknutím provedete TWS připojení.
Dlouhým stisknutím odpojíte Bluetooth zařízení.

Tlačítko

Stisknutím přepnete režim LED světél (10 různých režimů).
Dlouhým stisknutím vypnete / zapnete LED světla.

3. Ovládání hlasitosti

4. Oblast dotykového ovládání

5. LED světla

6. USB port / AUX vstup / Nabíjecí port USB-C

DOTYKOVÉ OVLÁDÁNÍ

- Krátký dotyk 1x > Pozastavit / Přehrát hudbu; Přijmout / Ukončit hovor; Ztlumit / Zapnout zvuk v režimu AUX.
- Krátký dotyk 2x > Další skladba.
- Krátký dotyk 3x > Předchozí skladba.
- Dlouhý dotyk 2 s > Odmítnout hovor.
- Dlouhý dotyk 4 s > Přepnout režim EQ (3 režimy).

POZNÁMKA: Když je k reproduktoru připojen telefon, postupujte podle výše uvedených kroků, abyste mohli přijímat hovory.

NABÍJENÍ

Před prvním použitím reproduktor úplně nabijte. Nabíjecí adaptér není součástí balení. Reproduktor nabíjejte pomocí běžného adaptéru 5 V / 2 A nebo prostřednictvím počítače. Během nabíjení bude LED kontrolka svítit červeně. Jakmile se reproduktor zcela nabije, LED kontrolka zhasne.

POZNÁMKA: LED kontrolka bude blikat rychle, je-li baterie téměř vybitá.

DULEŽITÉ: Každé tři měsíce reproduktor úplně nabijte. Zabráníte tím zkrácení životnosti baterie.

BLUETOOTH

- Dlouhým stisknutím tlačítka  zapnete reproduktor. LED kontrolka bude blikat modře a uslyšíte tón. Reproduktor je v režimu párování.
- Aktivujte funkci Bluetooth na mobilním telefonu, vyhledejte název zařízení "XS-E643B" a poté jej připojte. Pokud je párování úspěšné LED kontrolka bude svítit modře.

POZNÁMKA: Pokud nebudou spárována žádná zařízení, reproduktor se po 10 minutách automaticky vypne. Pokud hlasitost dosáhne maximální úrovně, uslyšíte krátké „Pipnutí“.

Odpojení spárovaného mobilního telefonu

- Pro odpojení mobilního telefonu od reproduktoru stiskněte dlouze tlačítko . LED kontrolka bude blikat modře a reproduktor bude v režimu párování.

TWS (TRUE WIRELESS STEREO)

Technologie TWS umožňuje použít dva reproduktory spárované přes Bluetooth k vytvoření bezdrátového dvoukanálového systému, který vám poskytne skutečný stereofonní zvuk.

- Zapněte dva identické reproduktory. Ujistěte se, že jsou oba reproduktory bez připojení Bluetooth.
- Stiskněte tlačítko  na jednom z reproduktorů. Druhý reproduktor se připojí automaticky.
- LED kontrolka prvního reproduktoru bude blikat modře a LED kontrolka druhého reproduktoru bude svítit modře, což znamená, že oba reproduktory byly úspěšně propojeny.
- Spárujte svůj mobilní telefon s prvním reproduktorem. LED kontrolky u obou reproduktorů budou svítit modře.

Ukončení TWS připojení

Stisknutím tlačítka  na jednom z reproduktorů ukončíte TWS připojení.

USB

Zasuňte USB disk do reproduktoru. Reprodukter začne automaticky prehrávať uloženou hudbu.

POZNÁMKA: Reprodukter podporuje USB disky (FAT32 / exFAT) s kapacitou až 128 GB.

Reprodukter podporuje audio formáty MP3 / WAV.

K pripojení USB disku nepoužívejte žádný prodlužovací kabel USB.

LED kontrolka bude po pripojení a během prehrávání svítit zeleně.

Prostřednictvím tohoto USB portu (5V / 1A) je možné nabíjet externí zařízení.

AUX IN

Pokud připojíte vaše zařízení pomocí audio kabelu (součástí balení), reproduktor se automaticky přepne do režimu AUX IN. Při použití externího zařízení lze všechny funkce ovládat pouze pomocí tohoto externího zařízení.

POZNÁMKA: LED kontrolka bude po pripojení a během prehrávání svítit zeleně.

TECHNICKÉ SPECIFIKACE

BT verze	5.3
BT profily	A2DP1.2 / AVRCP1.4 HFP1.6 / HSP1.2
Dosah BT	10 metrů
BT frekvence	2402 - 2480 MHz
EIRP	-1,16 dBm
Vstupní napětí/proud	5V / 2A
Typ baterie	Li-ion (3,7V / 10800mAh)
Doba nabíjení	přibližně 6 hodin
Výdrž baterie	15 hodin (50% hlasitost)
Odstup signál/šum	> 70 dB
Kmitočtový rozsah	70 Hz - 20 kHz
Výstupní výkon	60 W (RMS)
Stupeň krytí	IPX5
Rozměry	336 x 146 x 172 mm
Hmotnost	2650 ± 50 g

Obsah balení: Reprodukter, Nabíjecí kabel, Audio kabel, Uživatelská příručka

Změna technické specifikace výrobku vyhrazena výrobcem.

ZÁRUKA

Kapacita baterie výrobku se postupně snižuje. Ke snížení kapacity baterie dochází při obvyklém užívání spotřebiče a považuje se za opotřebení spotřebiče. Snížení kapacity baterie není vadou spotřebiče.

Likvidace starých elektrických a elektronických zařízení

(Vztahuje se na Evropskou unii a evropské země se systémy odděleného sběru)



Tento symbol umístěný na výrobku nebo jeho balení upozorňuje, že by s výrobkem po ukončení jeho životnosti nemělo být nakládáno jako s běžným odpadem z domácnosti. Je nutné ho odvézt do sběrného místa pro recyklaci elektrického a elektronického zařízení. Zajištěním správné likvidace tohoto výrobku pomůžete zabránit případným negativním

dopadům na životní prostředí a lidské zdraví, které by jinak byly způsobeny nevhodnou likvidací výrobku. Recyklováním materiálů, z nichž je vyroben, pomůžete ochránit přírodní zdroje. Podrobnější informace o recyklaci tohoto výrobku zjistíte u příslušného místního obecního úřadu, podniku pro likvidaci domovních odpadů nebo v obchodě, kde jste výrobek zakoupili.

Tímto ETA a.s. prohlašuje, že typ rádiového zařízení XS-E643B je v souladu se směrnicí 2014/53/EU. Úplné znění EU prohlášení o shodě je k dispozici na této internetové adrese: www.JVCAUDIO.cz/doc

Slovní značka a loga Bluetooth® jsou registrované ochranné známky vlastněné společností Bluetooth SIG, Inc. a jakékoli použití těchto značek společností Shenzhen Trendwoo Tech. Co.,Ltd. je licencováno. Ostatní ochranné známky a obchodní názvy jsou majetkem příslušných vlastníků.

WPROWADZENIE

Dziękujemy za zakup naszego produktu. Prosimy o przeczytanie niniejszej instrukcji obsługi, aby dowiedzieć się, jak prawidłowo obsługiwać sprzęt. Po przeczytaniu instrukcji obsługi odłóż ją w bezpieczne miejsce, aby móc z niej skorzystać w przyszłości.

WAŻNE INFORMACJE BEZPIECZEŃSTWA

Podczas korzystania z głośnika należy zawsze przestrzegać podstawowych środków ostrożności, w tym:

- Należy dopilnować, aby dzieci nie bawiły się urządzeniem.
- Głośnik i jego akcesoria należy przechowywać z dala od nadmiernego ciepła.
- Do głośnika/przetworników nie należy przykładać żadnych ostrych przedmiotów, ponieważ mogą one uszkodzić głośniki.
- Do czyszczenia należy używać tylko miękkiej szmatki, bez ostrych środków ściernych lub chemicznych, ponieważ mogą one uszkodzić powierzchnię.
- Trzymaj urządzenie z dala od kapiących lub rozpryskujących się płynów.
- Przed wystawieniem głośnika na działanie cieczy należy upewnić się, że jest on zabezpieczony przed wodą poprzez odłączenie wszystkich podłączonych kabli, a zaślepka jest szczelnie zamknięta.
- **NIGDY** nie wystawiaj głośnika na działanie wody podczas ładowania, ponieważ może to spowodować uszkodzenie głośnika lub źródła zasilania.
- **NIGDY** nie używaj tego głośnika z uszkodzonym kablem lub w przypadku jego wadliwego działania lub po uszkodzeniu w jakikolwiek sposób.
- **NIGDY** nie pozostawiaj głośnika bez nadzoru podczas ładowania. Jeżeli podczas ładowania głośnik staje się gorący, dymi lub wydziela nieprzyjemny zapach, należy natychmiast przerwać ładowanie.



ABY UNIKNĄĆ NIEBEZPIECZEŃSTWA UDUSZENIA, PŁASTIKOWĄ TORBĘ NALEŻY PRZECHOWYWAĆ Z DAŁA OD NIEMOWLĄT I DZIECI. NIE UŻYWAJ TEJ TORBY W ŁÓŻECZKACH, KOŁYSKACH, WÓZKACH LUB KOJCACH. TEN WOREK NIE JEST ZABAWKĄ.

PRZEGLĄD PRODUKTU I PRZYCISKI STERUJĄCE

1. Wskaźnik LED

2. Przycisk

Naciśnij i przytrzymaj, aby włączyć/wyłączyć głośnik.

Naciśnij 3 razy, aby usunąć informacje o historii połączeń Bluetooth głośnika.

Przycisk

Naciśnij, aby nawiązać połączenie TWS.

Naciśnij i przytrzymaj, aby odłączyć urządzenie Bluetooth.

Przycisk

Naciśnij, aby przełączyć tryb oświetlenia LED (10 różnych trybów oświetlenia LED).

Długie naciśnięcie wyłącza/włącza światło LED.

3. Regulacja głośności

4. Dotykowy obszar sterowania

5. Lampa LED

6. Port USB / Wejście AUX / Port ładowania USB-C

STEROWANIE DOTYKOWE

- Krótkie stuknięcie 1 raz > Wstrzymanie/odtworzenie muzyki; Odebranie/rozłączenie połączenia; Wyciszenie/wyłączenie wyciszenia w trybie AUX.
- Krótkie stuknięcie 2 razy > Następny utwór.
- Krótkie stuknięcie 3 razy > Poprzedni utwór.
- Długie stuknięcie 2s > Odrzuć połączenie.
- Długie stuknięcie 4s > Przełącz tryb EQ (3 różne tryby EQ).

UWAGA: Gdy do głośnika podłączony jest telefon lub inny smartfon, wykonaj powyższe kroki, aby prowadzić rozmowy w trybie głośnomówiącym.

ŁADOWANIE

Przed pierwszym użyciem należy w pełni naładować wbudowany akumulator. Ładowarka nie jest dołączona do zestawu, głośnik należy ładować poprzez standardową ładowarkę 5 V / 2 A lub poprzez komputer. Wskaźnik LED będzie świecić się na czerwono podczas ładowania i wyłączy się, kiedy głośnik będzie całkowicie naładowany.

UWAGA: Wskaźnik LED będzie migać, gdy poziom naładowania baterii będzie niski.

WAŻNE: Aby uniknąć skrócenia żywotności baterii, należy dokonywać pełnego naładowania co trzy miesiące.

BLUETOOTH

- Naciśnij i przytrzymaj przycisk , aby włączyć głośnik. Wskaźnik LED będzie migał na niebiesko i rozlegnie się sygnał dźwiękowy. Głośnik znajduje się w trybie parowania.
- Włącz Bluetooth w telefonie komórkowym i wyszukaj urządzenie o nazwie **"XS-E643B"**, a następnie podłącz je. Jeżeli parowanie się powiedzie, wskaźnik LED będzie świecił na niebiesko.

UWAGA: Głośnik wyłączy się automatycznie po 10 minutach w trybie parowania, jeżeli żadne urządzenie nie zostanie sparowane. Gdy głośność osiągnie maksymalny poziom, usłyszysz komunikat głosowy „Beep”.

Odlączenie sparowanego telefonu komórkowego

- Naciśnij i przytrzymaj przycisk , aby odłączyć bieżące urządzenie. Wskaźnik LED będzie migał na niebiesko, a głośnik znajdzie się w trybie parowania.

TWS (TRUE WIRELESS STEREO)

Technologia TWS umożliwia korzystanie z dwóch głośników sparowanych przez Bluetooth, aby stworzyć bezprzewodowy system dwukanałowy zapewniający prawdziwy efekt dźwięku stereo.

- Włącz oba głośniki. Upewnij się, że oba głośniki nie mają żadnego połączenia Bluetooth.
- Naciśnij przycisk  na jednym z głośników, drugi głośnik połączy się automatycznie.
- Wskaźnik LED pierwszego głośnika miga na niebiesko, a wskaźnik LED drugiego głośnika utrzymuje stały niebieski kolor, co oznacza, że oba głośniki zostały podłączone pomyślnie.
- Sparuj swój telefon komórkowy z pierwszym głośnikiem, wskaźnik LED obu głośników zacznie świecić na niebiesko.

Rozłączenie połączenia TWS

Naciśnij przycisk  na jednym z głośników, aby rozłączyć połączenie TWS.

WEJŚCIE USB

Włóż dysk USB do wejścia na głośniku. Odtwarzanie muzyki zapisanej na nośniku rozpocznie się automatycznie.

UWAGA: Głośnik obsługuje dyski USB (FAT32 / exFAT) o pojemności do 128 GB.

Głośnik obsługuje formaty audio MP3 / WAV.

Do podłączania dysku USB nie należy używać przedłużaczy USB.

Wskaźnik LED będzie świecił na zielono po podłączeniu i podczas odtwarzania.

Urządzenia zewnętrzne mogą być ładowane przez ten port USB (5V / 1A).

WEJŚCIE AUX IN

Głośnik automatycznie przełącza się w tryb AUX IN po podłączeniu urządzenia za pomocą kabla audio (w zestawie). W przypadku korzystania z urządzenia zewnętrznego, wszystkie funkcje mogą być sterowane wyłącznie przez urządzenie zewnętrzne.

UWAGA: Wskaźnik LED będzie świecił na zielono po podłączeniu i podczas odtwarzania.

SPECYFIKACJA TECHNICZNA

BT Wersja	5.3
Profile BT	A2DP1.2 / AVRCP1.4 HFP1.6 / HSP1.2
Zasięg połączenia BT	10 metrów
Częstotliwość BT	2402 – 2480 MHz
EIRP	-1,16 dBm
Napięcie/prąd wejściowy	5 V / 2 A
Typ baterii	Litowo-jonowa (3,7V / 10800mAh)
Czas ładowania akumulatora	ok. 6 godzin
Czas odtwarzania przy użyciu akumulatora	15 godzin (50 % głośności)
Stosunek sygnału do szumu	> 70 dB
Pasma przenoszenia	70 Hz – 20 kHz
Moc znamionowa	60 W (RMS)
Kod IP	IPX5
Wymiary	336 x 146 x 172 mm
Waga	2650 ± 50 g

Zawartość opakowania: Przenośny głośnik Bluetooth, kabel do ładowania, kabel audio, instrukcja obsługi

Zastrzegamy sobie prawo do zmiany specyfikacji technicznych.

GWARANCJA

Pojemność akumulatora produktu stopniowo maleje. Zmniejszenie pojemności akumulatora występuje podczas normalnego użytkowania urządzenia i jest uważane za zużycie urządzenia. Zmniejszenie pojemności akumulatora nie stanowi wady urządzenia.

Utylizacja zużytego sprzętu (stosowane w krajach Unii Europejskiej i w pozostałych krajach europejskich stosujących systemy zbiórki)



Ten symbol na produkcie lub jego opakowaniu oznacza, że produkt nie może być traktowany jako odpad komunalny, lecz powinno się go dostarczyć do odpowiedniego punktu zbiórki sprzętu elektrycznego i elektronicznego, w celu recyklingu. Odpowiednie zadysponowanie zużytego produktu zapobiega potencjalnym negatywnym wpływom na środowisko oraz zdrowie ludzi, jakie mogłyby wystąpić w przypadku niewłaściwego zagospodarowania odpadów. Recykling materiałów pomaga chronić środowisko naturalne. W celu uzyskania bardziej szczegółowych informacji na temat recyklingu tego produktu, należy skontaktować się z lokalną jednostką samorządu terytorialnego, ze służbami zagospodarowywania odpadów lub ze sklepem, w którym zakupiony został ten produkt.

Niniejszym ETA a.s. oświadcza, że sprzęt radiowy typu XS-E643B spełnia wymagania dyrektywy 2014/53/EU. Pełny tekst deklaracji zgodności jest dostępny pod poniższym adresem internetowym: www.JVCAUDIO.cz/doc

Słowny znak towarowy i logo Bluetooth® są zarejestrowanymi znakami towarowymi należącymi do Bluetooth SIG, Inc. i wszelkie wykorzystanie tych znaków przez Shenzhen Trendwoo Tech. Co.,Ltd. odbywa się na podstawie licencji. Inne znaki towarowe i nazwy handlowe należą do ich właścicieli.

ÚVOD

Ďakujeme vám za zakúpenie tohto výrobku. Prečítajte si prosím tento návod na použitie, aby ste sa dozvedeli, ako správne s prístrojom zaobchádzať. Po prečítaní návodu na použitie ho uložte na bezpečné miesto k možnému neskoršiemu využitiu.

DÔLEŽITÉ BEZPEČNOSTNÉ POKYNY

Pri používaní reproduktoru s funkciou Bluetooth je potreba vždy dodržiavať základné bezpečnostné pokyny, vrátane nasledujúcich:

- Deti by mali byť pod dohľadom, aby sa zabezpečilo, že sa so zariadením nebudú hrať.
- Chráňte reproduktor a jeho príslušenstvo pred nadmerným teplom.
- Reprodukory / budiče reproduktorov by nemali byť vystavené žiadnym ostrým predmetom, pretože by mohlo dôjsť k ich poškodeniu.
- Na čistenie používajte iba mäkkú handričku, nie hrubé abrazívne prostriedky alebo chemické prípravky, pretože môžu poškodiť povrchovú úpravu.
- Skôr ako reproduktor vystavíte tekutine, uistite sa, že je vodotesný, a to odpojením všetkých pripojených káblov a starostlivým uzavretím krytky konektorov.
- **NIKDY** nedovoľte, aby sa reproduktor dostal do kontaktu s vodou počas nabíjania. Mohlo by dôjsť k poškodeniu reproduktora alebo zdroja napájania.
- **NIKDY** nepoužívajte reproduktor s poškodeným káblom alebo po tom, čo kábel prestane byť funkčný alebo bol akýmkoľvek spôsobom poškodený.
- **NIKDY** nenechávajte reproduktor počas nabíjania bez dozoru. Ak sa reproduktor počas nabíjania zahrieva, dymí sa z neho alebo vydáva zápach, okamžite nabíjanie ukončite.



NEBEZPEČENSTVO UDUSENIA. VRECKO ODKLADAJTE MIMO DOSAHU DETÍ. VRECKO NIE JE NA HRANIE. NEPOUŽÍVAJTE TOTO VREČÚŠKO V KOLÍSKACH, POSTIELKACH, KOČÍKACH ALEBO DETSKÝCH OHRÁDKACH.

VYOBRAZENIE VÝROBKU A OVLÁDACIE TLAČIDLÁ

1. LED kontrolka

2. Tlačidlo

Dlhým stlačením zapnete / vypnete reproduktor.

Stlačte 3x pre vymazanie histórie Bluetooth pripojenia.

Tlačidlo

Stlačením vykonáte TWS pripojenie.

Dlhým stlačením odpojíte Bluetooth zariadenie.

Tlačidlo

Stlačením prepnete režim LED svetiel (10 rôznych režimov).

Dlhým stlačením vypnete / zapnete LED svetlá

3. Ovládanie hlasitosti

4. Oblasť dotykového ovládania

5. LED svetlá

6. USB port / AUX vstup / Nabíjací port USB-C

DOTYKOVÉ OVLÁDANIE

- Krátky dotyk 1x > Pozastaviť / Prehrať hudbu; Prijat' / Ukončiť hovor; Stlmiť / Zapnúť zvuk v režime AUX.
- Krátky dotyk 2x > Ďalšia skladba.
- Krátky dotyk 3x > Predchádzajúca skladba.
- Dlhý dotyk 2 s > Odmietnuť hovor.
- Dlhý dotyk 4 s > Prepnúť režim EQ (3 režimy).

POZNÁMKA: Keď je k reproduktoru pripojený telefón, postupujte podľa vyššie uvedených krokov, aby ste mohli prijímať hovory.

NABÍJANIE

Pred prvým použitím reproduktor úplne nabite. Nabíjací adaptér nie je súčasťou balenia. Reproduktor nabíjajte pomocou bežného adaptéra 5 V / 2 A alebo prostredníctvom počítača. Počas nabíjania bude LED kontrolka svietiť červeno. Hneď ako sa reproduktor úplne nabije, LED kontrolka zhasne.

POZNÁMKA: LED kontrolka bude blikať rýchlo, ak je batéria takmer vybitá.

DÔLEŽITÉ: Každé tri mesiace reproduktor úplne nabite. Zabráňte tým skráteniu životnosti batérie.

BLUETOOTH

- Dlhým stlačením tlačidla  zapnete reproduktor. LED kontrolka bude blikať modro a budete počuť tón. Reproduktor je v režime párovania.
- Aktivujte funkciu Bluetooth mobilného telefónu, vyhľadajte názov zariadenia "XS-E643B" a potom ho pripojte. Ak spárovanie prebehne úspešne, LED kontrolka bude svietiť modro.

POZNÁMKA: Ak nebudú spárované žiadne zariadenia, reproduktor sa po 10 minútach automaticky vypne. Ak hlasitosť dosiahne maximálnu úroveň, budete počuť krátke „Pípnutie“.

Odpojenie spárovaného mobilného telefónu

- Pre odpojenie mobilného telefónu od reproduktora stlačte dlho tlačidlo . LED kontrolka bude blikať modro a reproduktor bude v režime párovania.

TWS (TRUE WIRELESS STEREO)

Technológia TWS umožňuje použiť dva reproduktory spárované cez Bluetooth na vytvorenie bezdrôtového dvojkanálového systému, ktorý vám poskytne skutočný stereofónny zvuk.

- Zapnite dva identické reproduktory. Uistite sa, že sú oba reproduktory bez pripojenia Bluetooth.
- Stlačte tlačidlo  na jednom z reproduktorov. Druhý reproduktor sa pripojí automaticky.
- LED kontrolka prvého reproduktora bude blikať modro a LED kontrolka druhého reproduktora bude svietiť modro, čo znamená, že oba reproduktory boli úspešne prepojené.
- Spárujte svoj mobilný telefón s prvým reproduktorom. LED kontrolky u oboch reproduktorov budú svietiť modro.

Ukončenie TWS pripojenia

Stlačte tlačidlo  na jednom z reproduktorov ukončíte TWS pripojenie.

USB

Zasuňte USB disk do reproduktora. Reprodukotor začne automaticky prehrávať uloženú hudbu.

POZNÁMKA: Reprodukotor podporuje USB disky (FAT32 / exFAT) s kapacitou až 128 GB.

Reprodukotor podporuje audio formáty MP3 / WAV.

Na pripojenie USB disku nepoužívajte žiadny predlžovací kábel USB.

LED kontrolka bude po pripojení a počas prehrávania svietiť zeleno.

Prostredníctvom tohto USB portu (5V / 1A) je možné nabíjať externé zariadenia.

AUX IN

Ak pripojíte vaše zariadenie pomocou audio kábla (súčasťou balenia), reproduktor sa automaticky prepne do režimu AUX-IN. Pri použití externého zariadenia je možné všetky funkcie ovládať iba pomocou tohto externého zariadenia.

POZNÁMKA: LED kontrolka bude po pripojení a počas prehrávania svietiť zeleno.

TECHNICKÉ ŠPECIFIKÁCIE

BT verzia	5.3
BT profily	A2DP1.2 / AVRCP1.4 HFP1.6 / HSP1.2
Dosah BT	10 metrov
BT frekvencia	2402 - 2480 MHz
EIRP	-1,16 dBm
Vstupné napätie/prúd	5V / 2A
Typ batérie	Li-ion (3,7V / 10800mAh)
Doba nabíjania	približne 6 hodín
Výdrž batérie	15 hodín (50% hlasitosť)
Odstup signál/šum	> 70 dB
Frekvenčný rozsah	70 Hz - 20 kHz
Výstupný výkon	60 W (RMS)
Stupeň krytia	IPX5
Rozmery	336 x 146 x 172 mm
Hmotnosť	2650 ± 50 g

Obsah balenia: Reprodukotor, Nabíjací kábel, Audio kábel, Uživatelská príručka

Výrobca si vyhradzuje právo na zmenu technickej špecifikácie výrobku.

ZÁRUKA

Kapacita batérie výrobku se postupne znižuje. K zníženiu kapacity batérie dochádza pri obvyklom užívaní spotrebiča a považuje sa za bežné opotrebovanie spotrebiča. Zníženie kapacity batérie nie je vadou spotrebiča, ale prirodzenou vlastnosťou batérie.

Likvidácia starých elektrických a elektronických zariadení (Vzťahuje sa na Európsku úniu a európske krajiny so systémami oddeleného zberu)



Tento symbol na výrobku alebo obale znamená, že s výrobkom po ukončení jeho životnosti nemôže byť nakladané ako s bežným odpadom z domácnosti. Musí sa odovzdať do príslušnej zberne na recykláciu elektrických a elektronických zariadení. Zarúčením správnej likvidácie tohto výrobku pomôžete pri predchádzaní potenciálnych negatívnych dopadov na životné prostredie a na zdravie človeka, ktoré by mohli byť zapríčinené nevhodným zaobchádzaním s odpadmi z tohto výrobku. Recyklovaním materiálov pomôžete zachovať prírodné zdroje. Podrobnejšie informácie o recyklácii tohto výrobku vám na požiadanie poskytne miestny úrad, služba likvidácie komunálneho odpadu alebo predajňa, v ktorej ste si tento výrobok zakúpili.

Týmto ETA a.s. prehlasuje, že typ rádiového zariadenia XS-E643B je v súlade so smernicou 2014/53/EU. Úplné znenie prehlásenia o zhode EÚ je k dispozícii na tejto internetovej adrese: www.JVCAUDIO.cz/doc

Slovná značka a logá Bluetooth® sú registrované ochranné známky vlastnené spoločnosťou Bluetooth SIG, Inc. a akékoľvek použitie týchto značiek spoločnosťou Shenzhen Trendwoo Tech. Co.,Ltd. je licencované. Ostatné ochranné známky a obchodné názvy sú majetkom príslušných vlastníkov.

BEVEZETÉS

Köszönjük, hogy a mi készülékünket választotta! Kérjük olvassa el a használati utasítást figyelmesen, a készülék megfelelő használata érdekében! Elolvasás után tárolja a kézikönyvet biztonságos helyen a későbbi használatához!

FONTOS BIZTONSÁGI ÓVINTÉZKEDÉSEK

A Bluetooth hangszóró használatakor mindig be kell tartani az alapvető biztonsági óvintézkedéseket, beleértve a következőket:

- A gyermekeket felügyelni kell, hogy ne játszanak a készülékkel!
- Tartsa távol ezt a hangszórót és tartozékait a túlzott hőhatástól!
- Ne tegyen éles tárgyat a hangszóró közelébe, ellenkező esetben a hangszóró károsodhat!
- Csak puha rongyot használjon a tisztításhoz, ne használjon durva súrolószereket vagy vegyszereket, mert károsíthatja a hangszóró felületét!
- Győződjön meg arról, hogy a hangszóró vízálló úgy, hogy eltávolítja az összes csatlakoztatott kábelt, és a kupakot szorosan lezárja, mielőtt a hangszórót folyadéknak tenné ki!
- **SOHA** ne tegye ki a hangszórót víznek töltés közben, mert ez a hangszóró, vagy az áramforrás károsodását okozhatja!
- **SOHA** ne használja a hangszórót sérült kábelrel, vagy akkor ha meghibásodott, vagy bármilyen módon megsérült!
- **SOHA** ne hagyja a hangszórót töltés közben felügyelet nélkül! Ha a hangszóró felforrósodik, füstöl, vagy töltés közben szagot bocsát ki, azonnal fejezze be a töltést!



FULLADÁSVESZÉLY. TARTSA A PE ZACSKÓT GYERMEKEKTŐL ELZÁRT HELYEN. A ZACSKÓ NEM JÁTÉKSZER. NE HASZNÁLJA EZT A ZACSKÓT BÖLCSÖKBEN, KISÁGYAKBAN, BABAKOCSIKBAN, VAGY GYEREK JÁRÓKÁKBAN.

KÉSZÜLÉK LEÍRÁSA ÉS VEZÉRLŐ GOMBOK

1. LED indikátor

2. gomb

Nyomja meg hosszan a hangszóró be/kikapcsolásához.

Nyomja meg 3x a hangszóró Bluetooth csatlakozási előzményeinek törléséhez.

gomb

Nyomja meg a TWS csatlakozás

Nyomja meg hosszan a Bluetooth eszköz leválasztásához.

gomb

Nyomja meg a LED fény mód váltásához (10 különböző LED fény mód).

Nyomja meg hosszan a LED fény ki/bekapcsolásához.

3. Hangerő vezérlés

4. Érintő vezérlési terület

5. LED fény

6. USB aljzat / AUX in / USB-C töltő aljzat

ÉRINTŐS VEZÉRLÉS

- 1 rövid érintés > zene szüneteltetése/lejátszása; hívás fogadás/befejezés; Halkítás/halkítás kikapcsolása AUX módban.
 - 2 rövid érintés > következő zene.
 - 3 rövid érintés > előző zene.
 - 2mp hosszú érintés > hívás visszautasítása.
 - 4mp hosszú érintés > EQ mód kiválasztása (3 különböző EQ mód).
- MEGJEGYZÉS: Ha telefon, vagy más okostelefon csatlakozik a hangszóróhoz, kövesse a fenti lépéseket a kihangosított hívások kezdeményezéséhez.*

TÖLTÉS

Az első használat előtt tölts fel teljesen a beépített akkumulátort. A töltőt nem tartalmazza a csomagolás, kérjük tölts a hangszórót szabványos 5 V / 2 A-es töltőn, vagy számítógépen keresztül. Töltés közben a LED indikátor pirosan világít. A LED indikátor kialszik, ha a hangszóró teljesen feltöltődik.

MEGJEGYZÉS: A LED jelzőfény villogni kezd, ha az akkumulátor lemerülőben van.

FONTOS: *Kérjük, három havonta tölts fel teljesen, hogy elkerülje az akkumulátor élettartamának lerövidülését!*

BLUETOOTH

- Nyomja meg hosszan  gombot a hangszóró bekapcsolásához. LED indikátor kék színben fog villogni és hangjelzés hangzik el. A hangszóró párosítási módba kapcsol be.
- Kapcsolja be a mobiltelefonján lévő Bluetooth funkciót és keresse meg a **“XS-E643B”**nevű eszközt, utána csatlakozzon hozzá. Sikeres párosítás esetén a LED indikátor kék színűen világít.

MEGJEGYZÉS: Párosítási módban a hangszóró 10 perc után automatikusan kikapcsol, ha semmilyen eszköz nem lesz párosítva. Amikor a hangerő eléri a maximális szintet, sípolás hangzik el.

Párosított mobiltelefon szétválasztása

- Nyomja meg hosszan  gombot kétszer az aktuális eszköz leválasztásához. A LED indikátor kék színűen fog villogni és a hangszóró párosítási módba kapcsol.

TWS (TRUE WIRELESS STEREO)

A TWS technológia lehetővé teszi két hangszóró párosítását Bluetooth-on keresztül, vezeték nélküli kétcsatornás rendszer létrehozása érdekében, valódi sztereó hanghatást biztosítva.

- Kapcsolja be mindkét hangszórót. Győződjön meg arról, hogy egyik hangszóró sincs Bluetooth-kapcsolatban.
- Nyomja meg  gombot az egyik hangszórón. A második hangszóró automatikusan csatlakozik.
- Az első hangszóró LED jelzőfénye kék színűen villog, a másodiké pedig folyamatosan kék színűen világít, ami azt jelenti, hogy mindkét hangszóró sikeresen csatlakoztatva van.
- Párosítsa mobiltelefonját az első hangszóróval, mindkét hangszóró LED fénye folyamatosan világítani fog kék színűen.

TWS csatlakozás bontása

Nyomja meg  gombot az egyik hangszórón a TWS csatlakozás bontásához.

USB

Helyezze be az USB meghajtót a hangszóróba. Mentett zeneszámok lejátszása automatikusan elkezdődik.

MEGJEGYZÉS: A hangszóró támogatja az USB-lemezeket (FAT32 / exFAT) akár 128 GB memóriával.

A hangszóró támogatja az MP3 / WAV audio fájlokat.

Ne használjon USB-hosszabbító kábelt az USB-lemez csatlakoztatásához.

A LED jelzőfény folyamatosan zöld színűen világít a csatlakoztatás után és lejátszás közben.

A külső eszközöket ezen az USB aljzaton (5V / 1A) keresztül lehet tölteni.

AUX IN

A hangszóró automatikusan AUX IN módba kapcsol, amikor csatlakoztatja a készüléket az audió kábellel (mellékelve). Külső eszköz használata esetén minden funkció csak a külső eszközzel vezérelhető.

MEGJEGYZÉS: A LED jelzőfény folyamatosan zöld színűen világít a csatlakoztatás után és lejátszás közben.

SPECIFIKÁCIÓK

BT verzió	5.3
BT profilok	A2DP1.2 / AVRCP1.4 HFP1.6 / HSP1.2
BT csatlakozási távolság	10 méter
BT frekvencia	2402 - 2480 MHz
EIRP	-1,16 dBm
Bemeneti feszültség/áram	5V / 2A
Akkumulátor típusa	Li-ion (3,7V / 10800mAh)
Töltési idő	kb. 6 óra
Működési idő	15 óra (50 % hangerő)
Jel-zaj arány	> 70 dB
Frekvencia tartomány	70 Hz - 20 kHz
Kimeneti teljesítmény	60 W (RMS)
IP kód	IPX5
Méret	336 x 146 x 172 mm
Súly	2650 ± 50 g

Csomagolás tartalma: Hordozható Bluetooth hangszóró, Töltőkábel, Audió kábel, Használati utasítás

A gyártó fenntartja a jogot a technikai specifikációk változtatására.

GARANCIA

A termék akkumulátorának kapacitása fokozatosan csökken. Az akkumulátor kapacitása a készülék normál használata során csökken, és a készülék elhasználódásának minősül. Az akkumulátor kapacitásának csökkenése nem minősül a készülék meghibásodásának.

Feleslegessé vált elektromos és elektronikus készülékek hulladékként való eltávolítása (Használható az Európai Unió és egyéb európai országok szelektív hulladékgyűjtési rendszereiben)



Ez a szimbólum a készüléken, vagy annak csomagolásán azt jelzi, hogy a terméket ne kezelje háztartási hulladékként! Kérjük, hogy az elektromos és elektronikai hulladék gyűjtésére kijelölt gyűjtőhelyen adja le! A

feleslegessé vált termék helyes kezelésével segít megelőzni a környezet és az emberi egészség károsodását, mely bekövetkezhetne, ha nem követi a hulladékkezelés helyes módját. Az anyagok újrahasznosítása segít a természeti erőforrások megőrzésében. A termék újrahasznosítása érdekében, valamint további információért forduljon a hozzátartozó hivatalhoz, vagy a lakhelyén lévő hulladékokkal foglalkozó szolgáltatóhoz, illetve ahhoz az üzlethez, ahol a terméket megvásárolta!

Ezáltal az ETA a.s. kijelenti, hogy a XS-E643B típusú rádióberendezések megfelelnek a 2014/53/EU irányelvnek. Az EU-megfelelőségi nyilatkozat teljes szövege a következő internetes címen érhető el: www.JVCAUDIO.cz/doc

A Bluetooth® szó védjegy és logók a Bluetooth SIG, Inc. tulajdonában lévő bejegyzett védjegyek, és a Shenzhen Trendwoo Tech. Co.,Ltd. általi felhasználás licenc alapján történik. Az egyéb védjegyek és kereskedelmi nevek a megfelelő tulajdonosok tulajdona.

INTRODUCERE

Vă mulțumim că ați cumpărat produsul nostru. Vă rugăm să citiți aceste instrucțiuni de utilizare, astfel încât să știți cum să vă utilizați corect echipamentul. După ce ați terminat de citit manualul de instrucțiuni, puneți-l într-un loc sigur pentru referințe viitoare.

MĂSURI DE SIGURANȚĂ IMPORTANTE

Atunci când utilizați difuzorul, trebuie respectate întotdeauna măsurile de siguranță de bază, inclusiv următoarele:

- Copiii trebuie să fie sub supraveghere pentru a vă asigura că nu se vor juca cu dispozitivul.
- Păstrați acest difuzor și accesoriile acestuia departe de căldura excesivă.
- Nu supuneți difuzorul/traductoarele de difuzoare la acțiunea obiectelor ascuțite, deoarece acestea pot deteriora difuzoarele.
- Utilizați pentru curățare numai o lavetă moale, fără substanțe abrazive dure sau substanțe chimice, deoarece acestea pot deteriora finisajul suprafeței.
- Păstrați la distanță de lichidele care picură sau de stropi de lichid.
- Înainte de a expune difuzorul la lichid, asigurați-vă că difuzorul este impermeabil prin îndepărtarea tuturor cablurilor conectate și închiderea ermetică a capacului.
- NU expuneți **NICIODATĂ** difuzorul la apă în timpul încărcării, deoarece acest lucru poate avea ca rezultat deteriorarea difuzorului sau a sursei de alimentare.
- NU utilizați **NICIODATĂ** acest difuzor cu un cablu deteriorat sau după ce a funcționat defectuos sau a fost deteriorat în vreun fel.
- NU lăsați **NICIODATĂ** difuzorul nesupravegheat în timpul încărcării. Dacă difuzorul devine fierbinte, emană fum sau un miros în timpul încărcării, opriți imediat încărcarea.



PENTRU A EVITA PERICOLUL DE SUFOCARE, NU LĂSAȚI PUNGA DIN PLASTIC LA ÎNDEMÂNA BEBELUȘILOR ȘI A COPIILOR. NU UTILIZAȚI ACEASTĂ PUNGĂ ÎN PATURI PENTRU COPII, PATURI, CĂRUCIOARE PENTRU COPII ȘI ȚĂRCURI PENTRU COPII. ACEASTĂ PUNGĂ NU ESTE O JUCĂRIE.

REZENTARE GENERALĂ A PRODUSULUI ȘI BUTOANELE DE CONTROL

1. Indicator cu LED

2. Butonul

Apăsați lung pentru a activa/dezactiva difuzorul. Apăsați de 3 ori pentru a șterge informațiile despre istoricul conexiunii Bluetooth a difuzorului.

Butonul

Apăsați pentru a efectua conexiunea TWS.

Apăsați lung pentru a deconecta dispozitivul Bluetooth.

Butonul

Apăsați pentru a comuta modul de iluminare cu LED (10 moduri diferite de iluminare cu LED). Apăsați lung pentru a porni/opri lumina cu LED.

3. Controlul volumului

4. Zonă pentru control tactil

5. Lumină cu LED

6. Port USB / Intrare auxiliară / Port pentru încărcare USB-C

CONTROL TACTIL

- Atingeți scurt 1 dată > Puneți pe pauză/Redați muzica; Preluați/Închideți apelul; Dezactivați/Activați sunetul în modul AUX.
- Atingeți scurt de 2 ori > Melodia următoare.
- Atingeți scurt de 3 ori > Melodia anterioară.
- Atingeți lung 2 secunde > Respingeți apelul.
- Atingeți lung 4 secunde > Comutați modul EQ (3 moduri EQ diferite).

NOTĂ: Atunci când un telefon sau alt smartphone este conectat la difuzorul dumneavoastră, urmați pașii de mai sus pentru a efectua apeluri mâini libere.

ÎNCĂRCAREA

Înainte de prima utilizare, încărcați complet bateria încorporată. Încărcătorul nu este inclus în pachet, vă rugăm să încărcați difuzorul prin intermediul unui încărcător standard de 5 V / 2 A sau prin intermediul unui PC. Indicatorul cu LED luminează în roșu în timpul încărcării. Atunci când difuzorul este complet încărcat, indicatorul cu LED se stinge.

NOTĂ: Indicatorul cu LED clipește atunci când bateria este descărcată.

IMPORTANT: *Vă rugăm să efectuați o încărcare completă la fiecare trei luni pentru a evita scurtarea duratei de viață a bateriei.*

BLUETOOTH

- Apăsăți lung butonul  pentru a activa difuzorul. Indicatorul cu LED va clipi în albastru și se va auzi un ton. Difuzorul este în modul de împerechere.
- Activați funcția Bluetooth a telefonului mobil și căutați numele dispozitivului “**XS-E643B**”, apoi conectați-l. Dacă împerecherea are succes, indicatorul cu LED va fi albastru continuu.

NOTĂ: Difuzorul se va dezactiva automat după 10 minute din modul de împerechere dacă nu există dispozitive împerecheate. Atunci când volumul atinge nivelul maxim, veți auzi un mesaj vocal „bip”.

Deconectarea telefonului mobil împerecheat

- Apăsăți lung pentru butonul  a deconecta dispozitivul curent. Indicatorul cu LED va clipi în albastru și difuzorul va fi în modul de împerechere.

TWS (TRUE WIRELESS STEREO)

Tehnologia TWS vă permite să utilizați împerecherea prin Bluetooth a două difuzoare pentru a crea un sistem wireless cu două canale pentru a oferi un efect de sunet stereo adevărat.

- Activați ambele difuzoare. Asigurați-vă că niciunul dintre difuzoare nu are vreo conexiune Bluetooth.
- Apăsăți butonul  de pe unul dintre difuzoare, al doilea difuzor se va conecta automat.
- Indicatorul cu LED al primului difuzor clipește în albastru, iar indicatorul cu LED al celui de-al doilea difuzor rămâne aprins continuu în albastru, ceea ce înseamnă că ambele difuzoare sunt conectate cu succes.
- Împerecheați-vă telefonul mobil cu primul difuzor, indicatorul cu LED al ambelor difuzoare va fi albastru continuu.

Deconectarea conexiunii TWS

Apăsăți butonul  de pe unul dintre difuzoare a deconecta conexiunea TWS.

USB

Introduceți o unitate USB în portul USB. Redarea începe automat.

NOTĂ: Dispozitivul acceptă unități USB (FAT32 / exFAT) cu până la 128 GB de memorie. Acceptă formate audio MP3 / WAV.

Nu utilizați niciun cablu prelungitor USB pentru conectarea unității USB.

Indicatorul cu LED va fi verde continuu după conectare și în timpul redării.

Dispozitivele externe pot fi încărcate prin acest port USB (5 V/1 A).

AUX IN (INTRARE AUXILIARĂ)

Difuzorul trece automat în modul AUX IN atunci când vă conectați dispozitivul cu cablul audio (inclus). Atunci când utilizați un dispozitiv extern, toate funcțiile pot fi controlate numai de dispozitivul extern.

NOTĂ: Indicatorul cu LED va fi verde continuu după conectare și în timpul redării.

SPECIFICAȚII

Versiunea BT	5.3
Profiluri BT	A2DP1.2 / AVRCP1.4 HPV1.6 / HSPV1.2
Interval de conectare BT	10 metri
Frecvența BT	2402 – 2480 MHz
EIRP	-1,16 dBm
Tensiune de intrare/curent de intrare c.c.	5 V / 2 A
Tip baterie	Litiu-ion (3,7V / 10800mAh)
Timp de încărcare a bateriei	aprox. 6 ore
Tip de redare ca alimentare pe baterie	15 ore (volum la 50%)
Raportul semnal-zgomot	> 70 dB
Răspunsul în frecvență	70 Hz – 20 kHz
Putere nominală	60 W (RMS)
Cod IP	IPX5
Dimensiuni	336 x 146 x 172 mm
Greutate	2650 ± 50 g

Conținutul ambalajului: Difuzor Bluetooth portabil, cablu de încărcare, cablu audio, Manual de utilizare.

Ne rezervăm dreptul de a modifica specificațiile tehnice.

GARANȚIE

Capacitatea bateriei produsului scade în timp. Scăderea capacității bateriei are loc pe parcursul utilizării normale a aparatului și este considerată ca reprezentând uzura normală a aparatului. Scăderea capacității bateriei nu reprezintă un defect al aparatului.

Feleslegessé vált elektromos és elektronikus készülékek hulladékként való eltávolítása (Használható az Európai Unió és egyéb európai országok szelektív hulladékgyűjtési rendszereiben)



Acest simbol aflat pe produs sau pe ambalajul produsului indică faptul că acest produs nu trebuie tratat drept deșeu menajer. În schimb, produsul trebuie predat la punctul de colectare aplicabil pentru reciclarea echipamentelor electrice și electronice Asigurându-vă că acest produs este eliminat în mod corect, veți ajuta la prevenirea posibilelor consecințe negative asupra mediului și asupra sănătății umane care altfel ar putea fi cauzate de manipularea inadecvată a deșeurilor acestui produs. Reciclarea materialelor contribuie la conservarea resurselor naturale. Pentru informații mai detaliate privind reciclarea acestui produs, vă rugăm să contactați primăria locală, serviciul local de eliminare a deșeurilor menajere sau magazinul de la care ați achiziționat produsul.

Prin prezenta, ETA a.s. declară că echipamentul radio de tip XS-E643B este conform cu Directiva 2014/53/UE. Textul integral al Declarației de conformitate UE este disponibil la următoarea adresă Internet: www.JVCAUDIO.cz/doc

Cuvântul de marcă și siglele Bluetooth® sunt sigle și mărci înregistrate deținute de Bluetooth SIG, Inc. și orice utilizare a acestor mărci de către Shenzhen Trendwood Tech. Co.,Ltd. se efectuează pe bază de licență. Alte mărci comerciale și nume comerciale aparțin deținătorilor respectivi.

ВЪВЕДЕНИЕ

Благодарим Ви, че закупихте нашия продукт. Моля, прочетете изцяло това Ръководство за експлоатация, за да знаете как да работите правилно с апарата. След като прочетете Ръководството за експлоатация, го поставете на безопасно място за бъдещи справки.

ВАЖНИ ПРЕДУПРЕЖДЕНИЯ ЗА БЕЗОПАСНОСТ

Когато ползвате Високоговорителя, винаги трябва да спазвате основните предпазни мерки за безопасност, включващи следното:

- Децата трябва да бъдат наблюдавани, за да не се допусне да си играят с устройството.
- Дръжте този Високоговорител и неговите принадлежности далеч от повишена топлина.
- В близост до Високоговорителя и драйвера му не трябва да има остри предмети, тъй като те могат да ги повредят.
- Ползвайте само мека кърпа, но не и твърди абразиви или химикали за почистване, тъй като те могат да повредят полировката на устройството.
- Дръжте устройството далеч от капещи или пръскащи течности.
- Уверете се, че Високоговорителят е водонепроницаем, като свалите всички свързани кабели и затегнете здраво капачката му, преди да го изложите под действието на течност.
- **НИКОГА** при зареждане не излагайте Високоговорителя под действието на вода, тъй като това може да повреди него или зарядното устройство.
- **НИКОГА** не ползвайте този Високоговорител, ако кабелът му е повреден или ако работи неправилно или е повреден по някакъв начин.
- **НИКОГА** не оставяйте Високоговорителя без надзор докато се зарежда. Ако Високоговорителят се загрее ненормално, започне да пуши или замирише по време на зареждане, незабавно прекратете зареждането.



ЗА ДА ИЗБЕГНЕТЕ ОПАСНОСТ ОТ ЗАДУШАВАНЕ, ДРЪЖТЕ ПЛАСТМАСОВИТЕ ОПАКОВКИ ДАЛЕЧ ОТ БЕБЕТА И ДЕЦА. НЕ ПОЛЗВАЙТЕ ЛАСТМАСОВИТЕ ОПАКОВЪЧНИ ПЛИКОВЕ ЗА ДЕТСКИ КРЕВАТЧЕТА, ЛЕГЛА, ДЕТСКИ КОЛИЧКИ ИЛИ ИГРАЛНИ МЕБЕЛИ. ОПАКОВЪЧНИТЕ ПЛИКОВЕ И МАТЕРИАЛИ НЕ СА ИГРАЧКИ.

ОПИСАНИЕ НА АПАРАТА И ЕЛЕМЕНТИТЕ ЗА УПРАВЛЕНИЕ ВХОДОВЕЗ

1. Светодиоден (LED) индикатор

2. Бутон

Натиснете продължително, за да включите/изключите високоговорителя. Натиснете 3 пъти, за да изтриете информацията за историята на връзката на високоговорителя по Блутут.

Бутон

Натиснете, за да осъществите TWS връзка (Напълно безжично стерео). Натиснете продължително, за да прекратите връзката с Блутут-устройството.

Бутон ✨

Натиснете, за да превключите режима на светодиода /LED/ (10 различни режима).

Натиснете продължително, за да изключите/включите светодиода (LED).

3. Бутони за силата на звука
4. Зона за „тъч“ (сензорно) управление
5. Светодиод (LED)
6. USB порт / Вход AUX / USB-C порт за зареждане

„ТЪЧ“ (СЕНЗОРНО) УПРАВЛЕНИЕ

- Чукнете кратко 1 път > Пауза/Възпроизвеждане на музика; Отговор/ Прекратяване на повикване; Изключване/Възобновяване на звука в режим AUX.
- Чукнете кратко 2 пъти > Следващ запис (песен).
- Чукнете кратко 3 пъти > Предишен запис (песен).
- Чукване със задържане 2s > Отказ на повикване.
- Чукване със задържане 4s > Превключване на режима EQ (3 различни EQ режима).

БЕЛЕЖКА: Когато телефон или друг смартфон е свързан с високоговорителя, изпълнете посочените по-горе стъпки, за да осъществите „хендс-фри“ разговор (със свободни ръце).

ЗАРЕЖДАНЕ

Преди ползване на устройството за първи път, заредете напълно вградената акумулаторна батерия. Зарядното устройство не е включено в доставката. Моля, зареждайте Високоговорителя със стандартно зарядно устройство 5 V / 2 A или от компютър. Светодиодният (LED) индикатор свети в червено при зареждане. LED индикаторът се изключва, когато високоговорителят е напълно зареден.

БЕЛЕЖКА: Светодиодният (LED) индикатор ще мига, когато батерията е разредена.

ВАЖНО: Моля, правете пълно зареждане на всеки три месеца, за да избегнете съкращаване на живота на батерията.

БЛУТУТ (BLUETOOTH)

- Натиснете продължително бутона , за да включите Високоговорителя. Светодиодният (LED) индикатор ще мига в синьо и ще се чуе звук. Високоговорителят е в режим на сдвояване.
- Активирайте Блутут (Bluetooth) на смартфона си и потърсете името на устройството “XS-E643B”, след което изпълнете свързване. Ако сдвояването е успешно, светодиодният (LED) индикатор ще свети постоянно в синьо.

БЕЛЕЖКА: Високоговорителят ще се изключи автоматично след 10 минути в режим на сдвояване, ако не се изпълни свързване с никое устройство. Когато силата на звука достигне максимално ниво, ще чуете предупредителен сигнал.

Прекратяване на връзката със сдвоен смартфон

- Натиснете продължително бутона , за да разедините текущото устройство. Светодиодният (LED) индикатор ще мига в синьо и Високоговорителят ще е в режим на сдвояване.

ИСТИНСКО БЕЗЖИЧНО СТЕРЕО (TWS)

Технологията TWS ви позволява да ползвате два Високоговорителя, като ги сдвоите чрез Блутут, за да създадете безжична двуканална система и да получите истински стереозвук.

- Включете двата Високоговорителя. Уверете се, че двата Високоговорителя нямат никаква блутут връзка.
- Натиснете бутона  на един от Високоговорителите, а вторият Високоговорител ще се свърже автоматично.
- Светодиодният (LED) индикатор на първия Високоговорител ще мига в синьо, а светодиодният (LED) индикатор на втория Високоговорител ще свети постоянно в синьо, което означава, че двата Високоговорителя са свързани успешно.
- Направете сдвояване на вашия смартфон с първия Високоговорител, при което светодиодният (LED) индикатор и на двата Високоговорителя ще свети постоянно в синьо.

Прекратяване на TWS връзката

Натиснете бутона  на един от Високоговорителите, за да прекратите TWS връзката.

USB

Включете USB диск в USB порта. Възпроизвеждането започва автоматично.

БЕЛЕЖКА: Високоговорителят ройството поддържа USB дискове (FAT32 / exFAT) с капацитет до 128 GB.

Портът поддържа аудио формати MP3 / WAV.

За свързване на USB дискове не ползвайте удължителен USB кабел.

Светодиодният (LED) индикатор ще свети постоянно в зелено и при възпроизвеждане.

Външните устройства могат да бъдат зареждани през този USB порт (5V / 1A).

ВХОД ЗА ВЪНШНИ АУДИО УСТРОЙСТВА (AUX IN)

Високоговорителят автоматично преминава в режим AUX IN, когато включите аудио кабела към него (в комплекта). Когато ползвате външно аудио устройство всички функции могат да бъдат управлявани само от външното устройство.

БЕЛЕЖКА: Светодиодният (LED) индикатор ще свети постоянно в зелено и при възпроизвеждане.

СПЕСИФИКАЦИИ

Блутут версия	5.3
Блутут профили	A2DP1.2 / AVRCP1.4 HPV1.6 / HSPV1.2
Диапазон на блутут свързване	10 метра
Блутут честота	2402 – 2480 MHz
EIRP	-1,16 dBm
Зарядно постоянноково напрежение/ток	5V / 2A
Тип батерия	Литиево-йонна (3,7V / 10800mAh)
Време за зареждане на батерията	приблизително 6 часа
Време за работа на батерията	15 часа (при 50 % сила на звука)

Отношение сигнал-шум	> 70 dB
Честотен диапазон	70 Hz – 20 kHz
Номинална мощност	60 W (RMS)
IP код	IPX5
Размери	336 x 146 x 172 mm
Тегло	2650 ± 50 g

Съдържание на комплекта: Портативен блутут Високоговорител, заряден кабел, аудио кабел, ръководство за потребителя

Запазваме правото си за изменение на техническите характеристики.

ГАРАНЦИЯ

Капацитетът на батерията на продукта намалява с времето. Това явление се наблюдава при нормална употреба на продукта и е част от естественото му износване. Намалението на капацитета на батерията не е дефект на продукта.

Изхвърляне на стари електрически и електронни уреди (Приложимо в Европейския съюз и други европейски страни с разделно събиране на отпадъците)



Този символ върху продукта или опаковката му показва, че продуктът не трябва да се счита за домашен отпадък. Той трябва да бъде предаден в подходящ пункт за рециклиране на електрическо и електронно оборудване. Когато изхвърлите този продукт екологично правилно, ще помогнете за предотвратяване на потенциално негативните последици за околната среда и човешкото здраве, които биха били причинени при неправилно изхвърляне на продукта. Рециклирането на материалите ще помогне за запазване на природните ресурси. За по-подробна информация по рециклирането на този продукт, можете да се свържете със съответната служба на общината или службата по чистотата на града или магазина, от който сте закупили продукта.

С настоящето, ETA a.s. декларира, че радиоустройството тип XS-E643B съответства на Директива на ЕС 2014/53/EU. Пълният текст на Декларацията за съответствие с директивите на ЕС е достъпен на следния Интернет адрес: www.JVCAUDIO.cz/doc

Името и логото на Bluetooth® са регистрирани търговски марки на Bluetooth SIG, Inc. Ползването на тези марки от Shenzhen Trendwoo Tech. Co., Ltd. е въз основа на лиценз. Други търговски марки и наименования принадлежат на техните собственици.

JVC

This product is manufactured and distributed exclusively by ETA a.s.,
serviced and warranted by its designated partner.
"JVC" is the trademark of JVC KENWOOD Corporation,
used by such company under license.